

## Детализировка

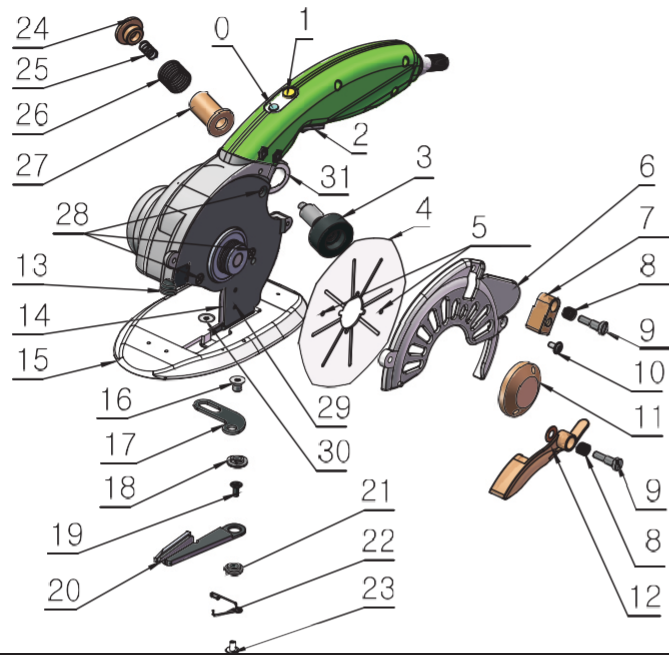

NO.	PARTNAME	NO.	PARTNAME	NO.	PARTNAME
0	Power Light	11	The blade pressure plate	22	Under Knife Spring
1	Speed/the Indicating Lamp Switch	12	The knife guard device	23	Under Knife Spring Nut
2	Enable Switch	13	LED light	24	Wheel Cap
3	Grinding Wheel	14	Separator	25	Inner Sharpener Spring
4	Knife	15	Chassis	26	Wheel Pressure Spring
5	Location Hole	16	Under knife Fastening screw	27	Wheel Spindle Sleeve
6	Shield	17	Under knife connection	28	Bracket Screw
7	Oil Pot	18	Two steps nut	2ft	Separator Screw
8	Pressure Spring	1ft	Cross big pan screw	30	Chassis Screw
ft	Step Screw	20	Under knife	31	Shapener Frame
10	Cover Screw	21	Three steps screw		

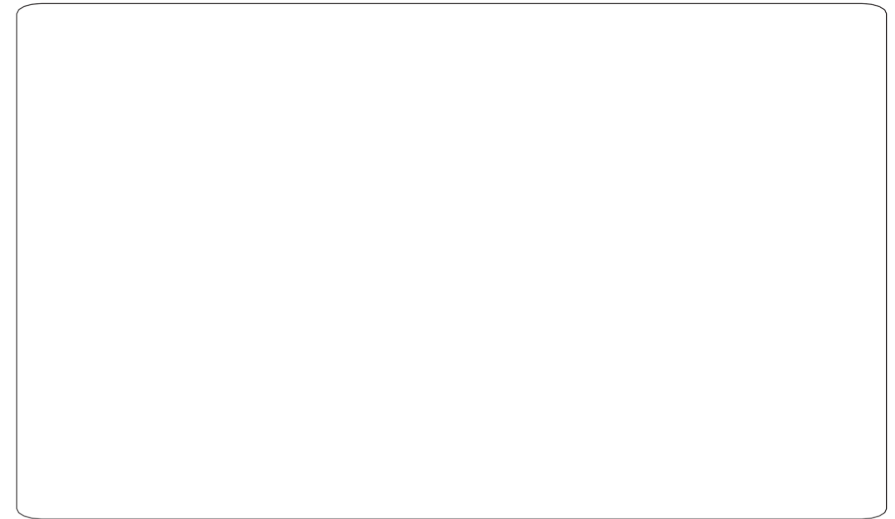

## Замена заточного колеса

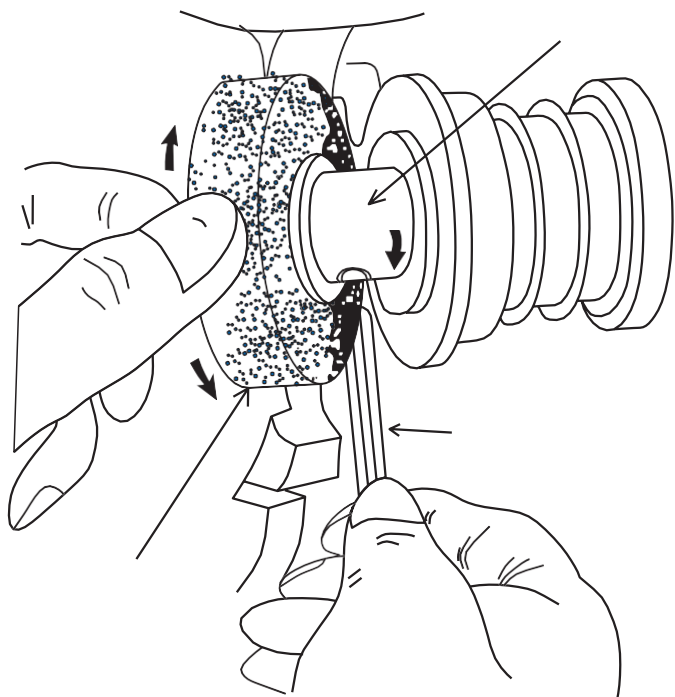

## Инструкция по эксплуатации

1. Начало работы: включите питание, загорится красный индикатор, затем поверните выключатель.
2. Регулировка скорости: быстрое нажатие на кнопку регулятора скорости: отрегулируйте скорость от 600 до 1200 об/мин
3. Индикаторы : долгое нажатие (удерживайте кнопку около 3 секунд) загорится индикатор регулятора скорости «LED light on», повторное долгое нажатие на кнопку регулятора скорости выключает индикатор «LED light off»

## Замена ножа:

Шаг первый: снимите пластиковую защиту.  
Отверстие для позиционирования

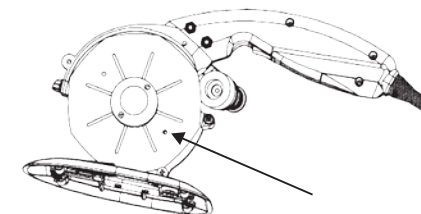

Шаг второй: Используя шестигранный ключ, вставьте его в лезвие, затем при помощи гаечного ключа в форме «бабочки» отвинтите лезвиеприжимные пластины против часовой стрелки.

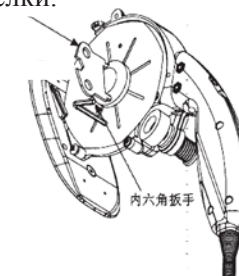

Снимите лезвие.

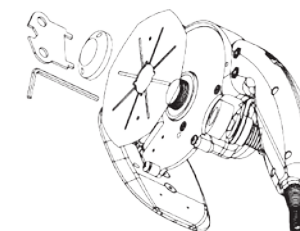

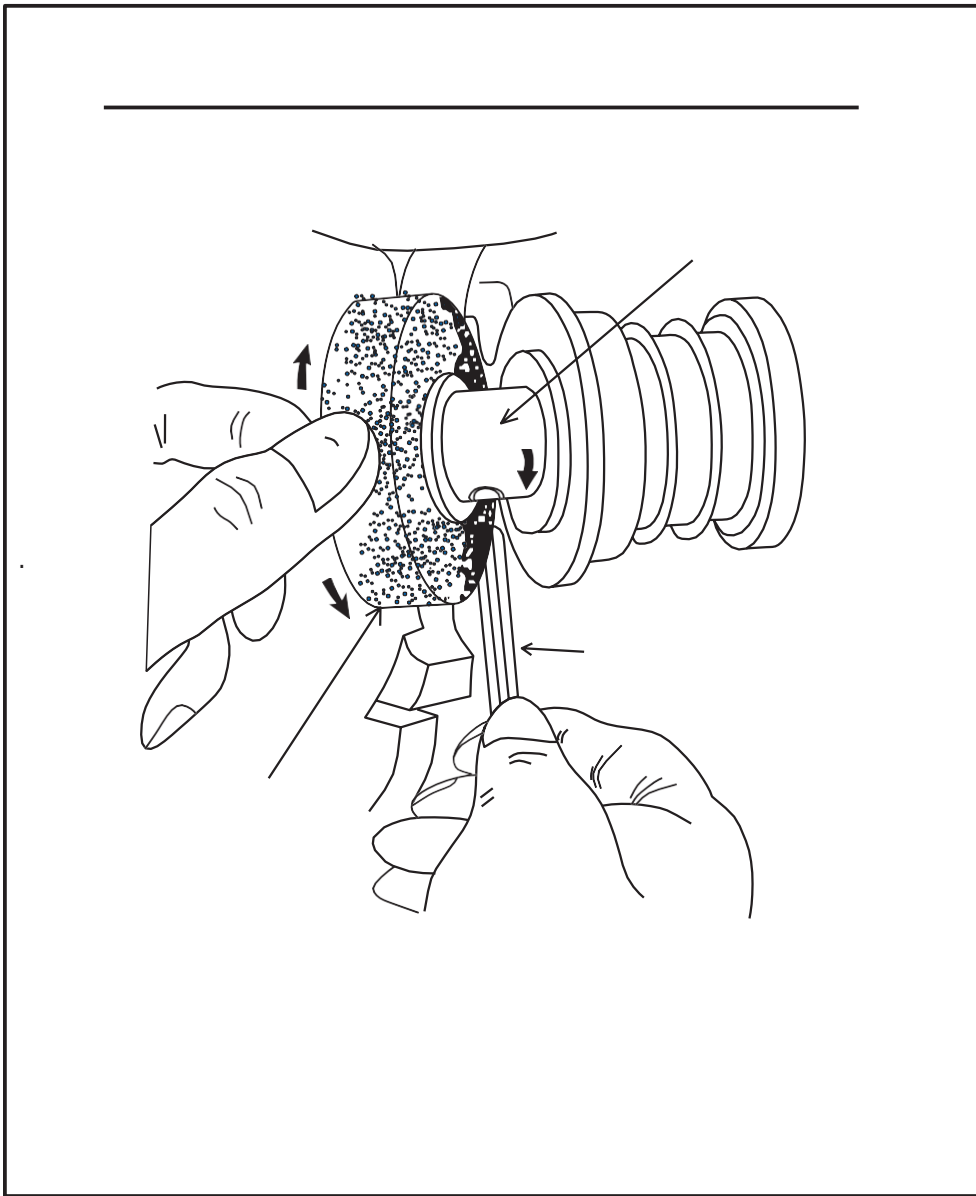

---

Шаг третий: поставьте новое лезвие и закрепите его. Верните на место пластиковую защиту.

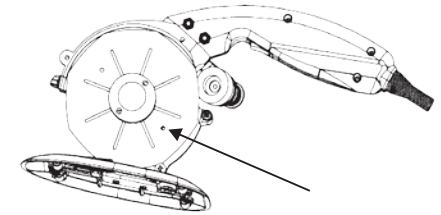

---

### Предупреждение:

При замене ножа, питание должно быть выключено. Дождитесь полной разрядки конденсатора, и только потом приступайте к замене ножа.

